

# Мультимедійні системи PHANTOM

DVA-7711, DVA-7712

## Інструкція користувача



# Зміст

1. Основні функції керування пристроєм.
2. Радіо.
3. Телефон(Bluetooth).
4. Музика та Відео.
5. Активація Wi-Fi.
6. Еквалайзер.
7. AV-входи, AV-виходи.
8. Налаштування кнопок керма.
9. Налаштування автомагнітоли.
10. Комплектація та схема підключення.

## Основні властивості

- Високопродуктивний чотириядерний процесор ARM Cortex A7 з частотою 1,6 ГГц
- Конфігурація модуля пам'яті Samsung DDR3 2Гб
- Вбудований накопичувач iNAND (16Гб, для користування 11,5Гб)
- Операційна система Android 7.1.1
- Мультипідсвітка кнопок передньої панелі пристрою
- Підтримка Bluetooth, можливість підключення мобільного телефону
- Функція швидкого старту Shutdown delay 10 хв/30 хв/1 год
- Підтримка різних карт, 3D навігація з натуральним рухом об'єкта
- Підтримка USB2.0 (USB3.0) з високою / повною / низькою швидкістю передачі даних. Підтримка зовнішнього жорсткого диску (вінчестера) до 1Тб
- Підключення до мережі Інтернет через WIFI та 3G. Підключення 3G Dongle (WCDMA / CDMA2000) і мобільного 3G через зовнішній USB порт.
- Сенсорний ємкісний екран 1024x600
- Підбір спектру частот
- Оновлення ОС і карти через USB флеш-карту
- Зовнішні порти для підключення додаткових можливостей

## Важливо

1. Даний пристрій працює тільки від напруги 12 вольт (потрібно заземлення), тому не включайте пристрій в автомобілі з напругою бортової мережі 24 вольт.
2. Встановлюйте пристрій там, де він не буде заважати водієві огляду дороги, а також не зможе завдати травму пасажиром у разі різкої зупинки автомобіля.
3. З метою безпечного водіння, водій не повинен дивитися на екран приладу в момент керування автомобілем.
4. Не можна самостійно замінювати запобіжник, зверніться до фахівця. Несправний запобіжник може призвести до пошкодження пристрою та призвести до пожежі.
5. Даний пристрій складається з високоточних компонентів, тому не можна знімати корпус приладу і замінювати будь-які деталі. При необхідності, зверніться до фахівців.
6. Не торкайтеся екрану тонкими твердими або гострими предметами, щоб уникнути його ушкодження.
7. Для очищення екрану використовуйте м'яку тканину і спеціальні засоби для очищення. Жорстка тканину або засоби з вмістом спирту можуть пошкодити екран, а зображення на екрані може стати розпливчастим.
8. Не піддавайте пристрій впливу вологи та води, щоб уникнути короткого замикання та пожежі.

# 1. Основні функції, керування пристроєм.

## 1.1. Вмикання та вимикання.

Вмикання: ввімкнути IGN(ACC) або натиснути на кнопку POWER.

Вимикання: вимкнути IGN(ACC) або тривало натиснути на кнопку POWER.

## 1.2. Кнопки передньої панелі.

**DVA-7711:**

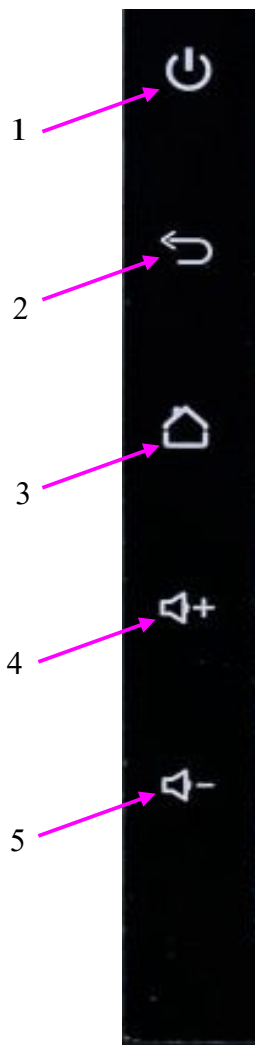

**DVA-7712:**



## **DVA-7711**

1. Кнопка увімкнення (коли пристрій увімкнено – натисніть щоб вимкнути звук).
2. Кнопка повернутися назад.
3. Кнопка повернення на головний робочий стіл.
4. Кнопка збільшення гучності звуку.
5. Кнопка зменшення гучності звуку.

## DVA-7712

1. Кнопка увімкнення навігації.
2. Кнопка повернення на головний робочий стіл.
3. Кнопка увімкнення режиму РАДІО та перемикання діапазонів FM1, FM2, AM.
4. Енкодер для збільшення або зменшення рівня гучності (коли пристрій увімкнено – натисніть щоб вимкнути звук).
5. Micro SD-слот для карт пам'яті.

### 1.3. Основний робочий стіл.



1. Повернення до основного робочого столу
2. Виклик підменю
3. Індикатор роботи BLUETOOTH
4. Індикатор роботи Wi-Fi
5. Виклик активних додатків
6. Назад
7. Віджети додатків(обираються користувачем)
8. Додатки, розміщені користувачем на основному робочому столі
9. Меню додатків та віджетів
10. Навігація
11. Радіо
12. Налаштування
13. Нічний режим

## 2. Радіо.

Для того, щоб ввімкнути режим РАДІО треба натиснути іконку RADIO.

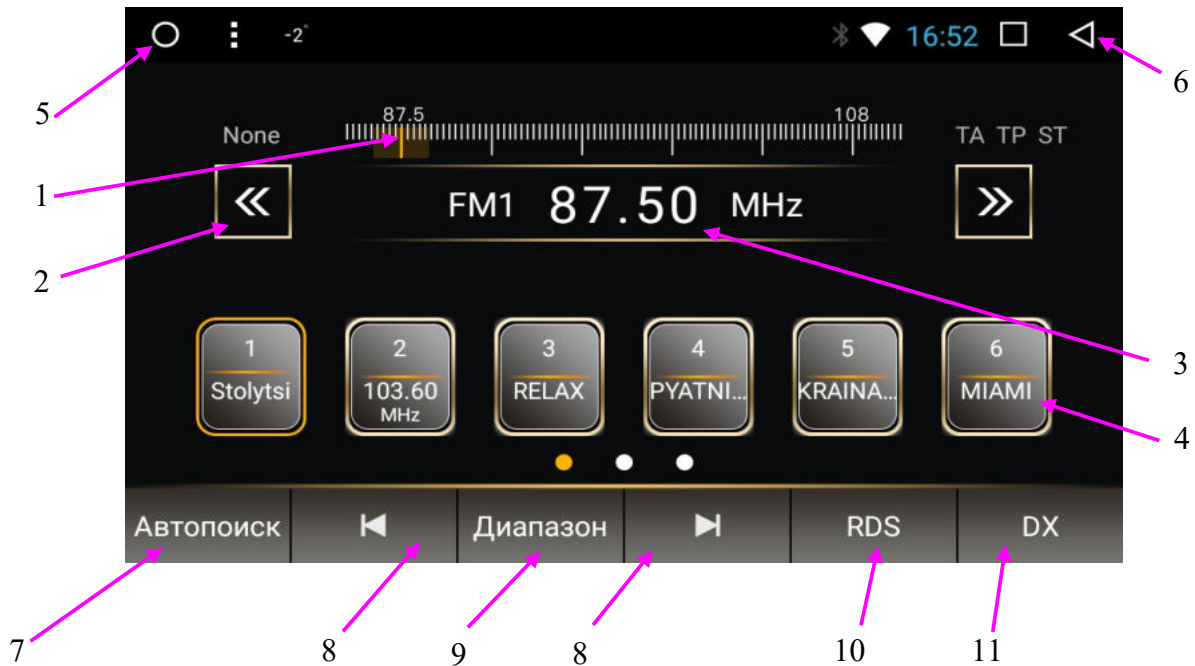

1. Показник частоти (рухомий лімб)
2. Зміна частоти у ручному режимі
3. Відображення поточної частоти
4. Комірка частоти
5. Згорнути додаток(режим РАДІО)
6. Вимкнути додаток (режим РАДІО)
7. Автопошук радіостанцій
8. Автопошук найближчої станції
9. Перемикання діапазонів FM1(18 станцій)/FM2(18 станцій)/AM(18 станцій)
- 10.Перемикання режимів RDS
11. Дальній/ближній прийом

**RDS-Radio Data System** - багатоцільовий стандарт, призначений для передачі інформаційних повідомлень по каналах ЧМ-радіомовлення в діапазоні УКВ.

**PTY**-це спеціальний код PTY для оголошень, пов'язаних з подіями екстреної важливості.В Україні не працює.

**AF**-режим альтернативних частот. Рекомендується вимкнути.

**TA**-функція автоматично передає оголошення про дорожній рух незалежно від джерела (тюнера) прослуховуваної радіостанції.В Україні не працює.

**DX/LOC**-перемикання режимів далекого і ближнього прийомів.

### 3. Телефон(Bluetooth).

Автомобільна магнітола PHANTOM може підтримувати з'єднання Hands-free із мобільними телефонами, а також з'єднання для передачі даних (OBD, TPMS та інше). Підтримка експорту телефонної книжки, кирилиці (українську та російську мови), пошуку контактів, історія дзвінків.

#### 3.1. Гучний зв'язок (Bluetooth).

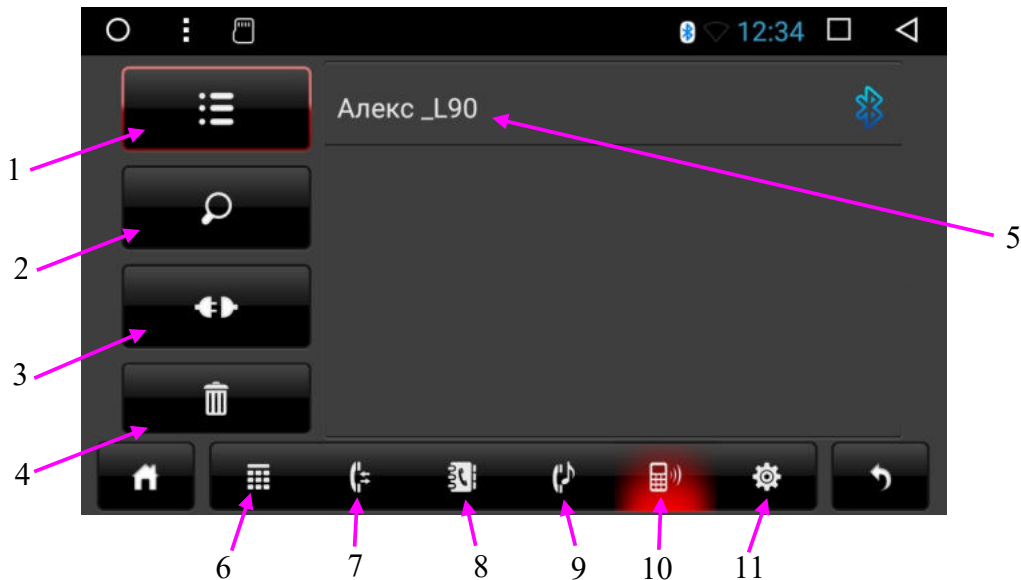

1. Список зв'язаних пристроїв.
2. Пошук нових пристроїв.
3. Роз'єднання підключеного пристрою.
4. Видалити всі записи.
5. Список зв'язаних пристроїв.
6. Клавіатура набору номеру.
7. Журнал викликів.
8. Телефонна книга.
9. Відтворення музики A2DP з телефону.
10. Меню підключення пристроїв.
11. Налаштування bluetooth.

#### 3.2. Підключення зовнішніх пристроїв.

В режимі "Налаштування Bluetooth" (11) виставляємо ім'я пристрою, пароль pin, або використати заводські налаштування. Після узгодження пароль можна змінити на інший. В процесі сполучення ваш телефон повинен запитати pin код підтвердження. Його слід також ввести на мобільному телефоні. Далі заходимо в "Меню підключення пристроїв" (10) і натискаємо "Пошук нових пристроїв" (2). Після деякого часу ви побачите на екрані список знайдених пристроїв Bluetooth. При тривалому натисненні на ім'я знайденого пристрою з'явиться віконце, в якому натиснути ОК.

### 3.3. Завантаження телефонної книги, набір номеру.

Після того, як Ви підключили свій телефон, перейдіть в розділ "Телефонна книга"(8). Натисніть кнопку завантаження контактів в головний пристрій. Треба підтвердити на телефоні запит на виконання даної операції. Для пошуку контакту натискуйте значок телефонної книги і у віконці почніть вводити ім'я. Список запропонованих контактів буде вказаний. Потім потрібно натиснути на ім'я контакту і підтвердити виклик.

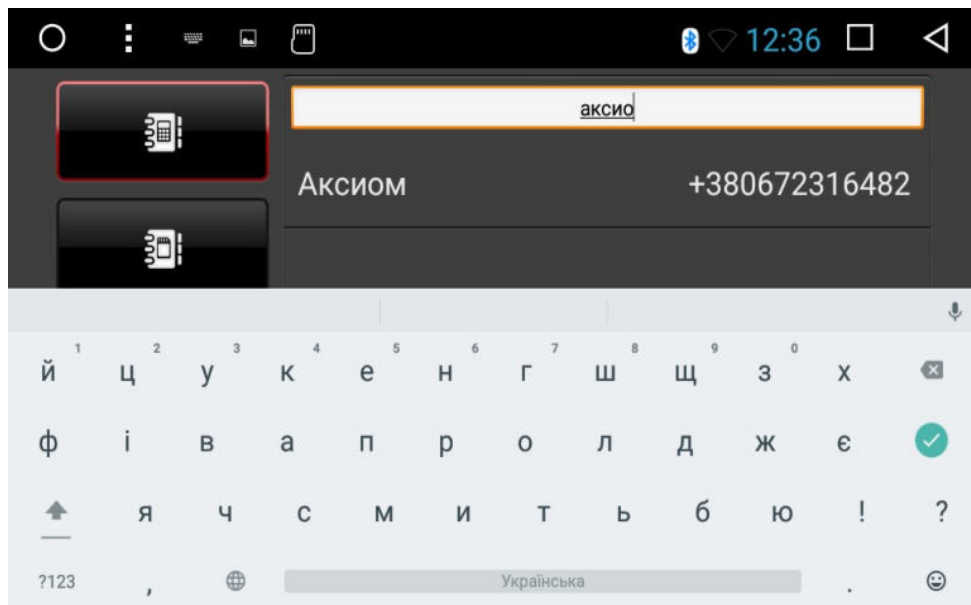

Також можна здійснювати виклик абонента шляхом набору номеру.

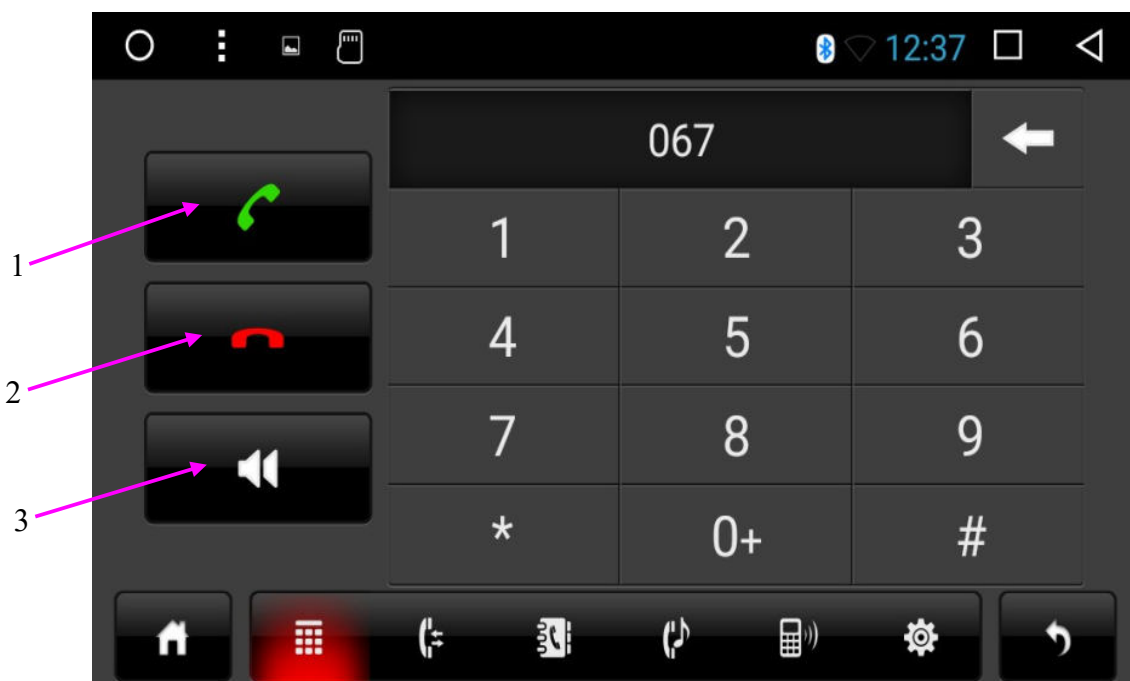

1. Відповісти на виклик
2. Відмінити виклик
3. Перевести дзвінок з зовнішніх динаміків на телефон

## 4. Музика та Відео.

Штатний музичний та відео програвач мають можливість відтворювати медіа файли з SD карт пим'яті, USB та HDD носіїв.

Запустіть відео чи аудіо програвач натиснувши на відповідну іконку на робочому столі.

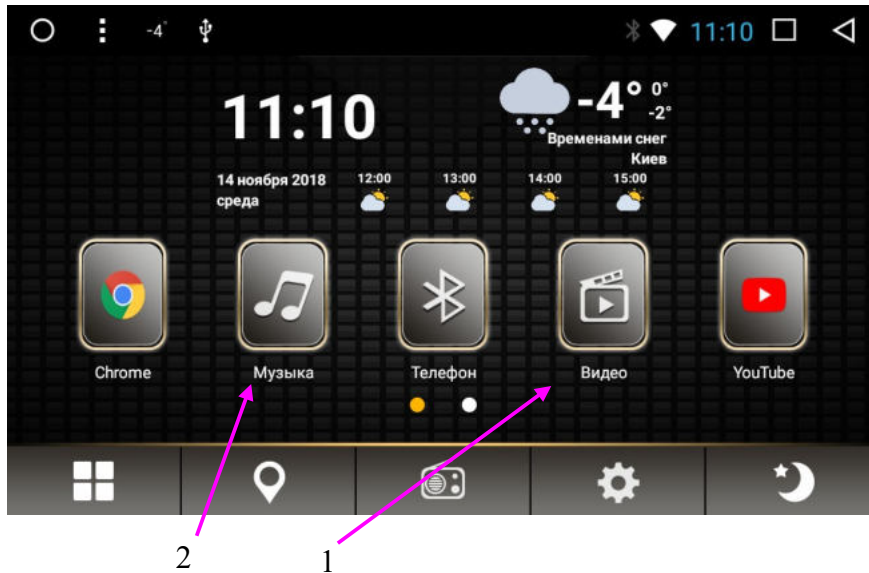

### 1.Штатний відео програвач.

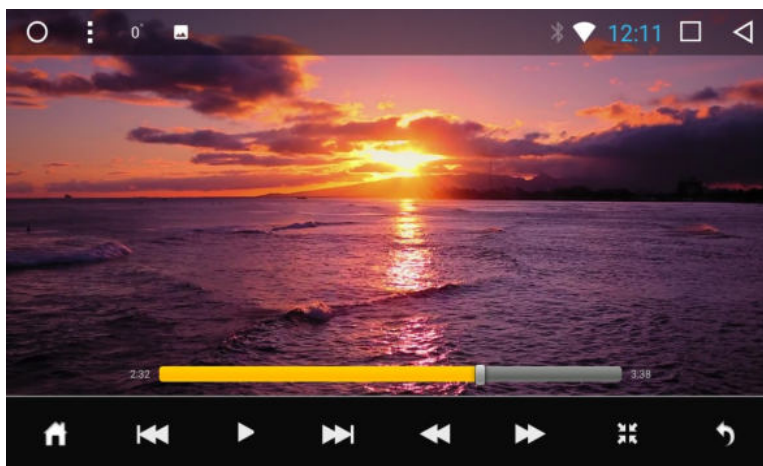

### 2. Штатний музичний програвач.

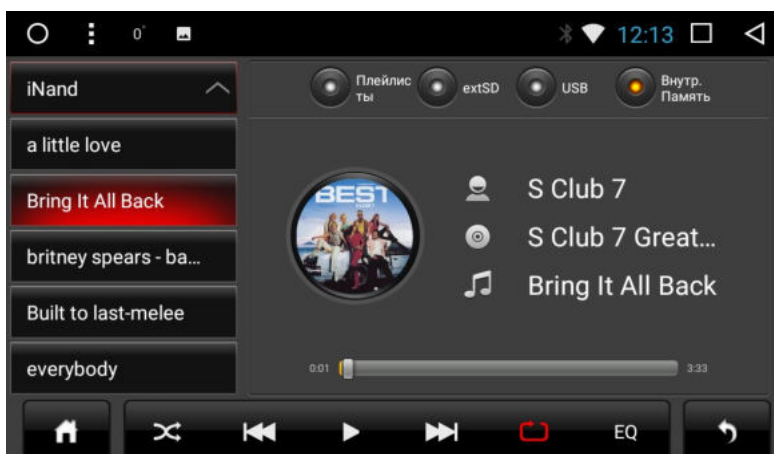



В залежності від типу відтворююмого медіафайлу вам може знадобитися додатковий аудіо чи відео програвач. Ви можете встановити його за допомогою Google Play Store або APK файлу.

## 5. Активація Wi-Fi.

Мультимедійний центр **PHANTOM DVA-7711 (DVA-7712)** має вбудований модуль Wi-Fi із зовнішньою антеною.

Для підключення до точки доступу, необхідно зайти в налаштування і обрати розділ Wi-Fi.

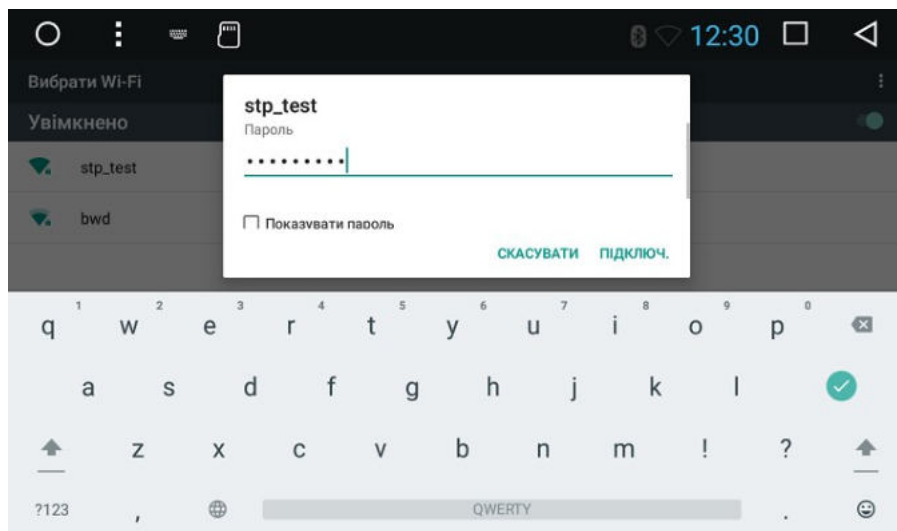

## 6. Еквалайзер.

Для налаштування евалайзера запустіть відповідний додаток «Еквалайзер» із списку програм або зайдіть в налаштування евалайзера з меню аудіо- програвача «EQ».



Далі виберіть один із восьми передумовлених режимів або налаштуйте еквалайзер самі, пересуваючи по черзі дванадцять повзунків частот.

Для якісного сприйняття відтвореного звуку відрегулюйте баланс та фейдер.

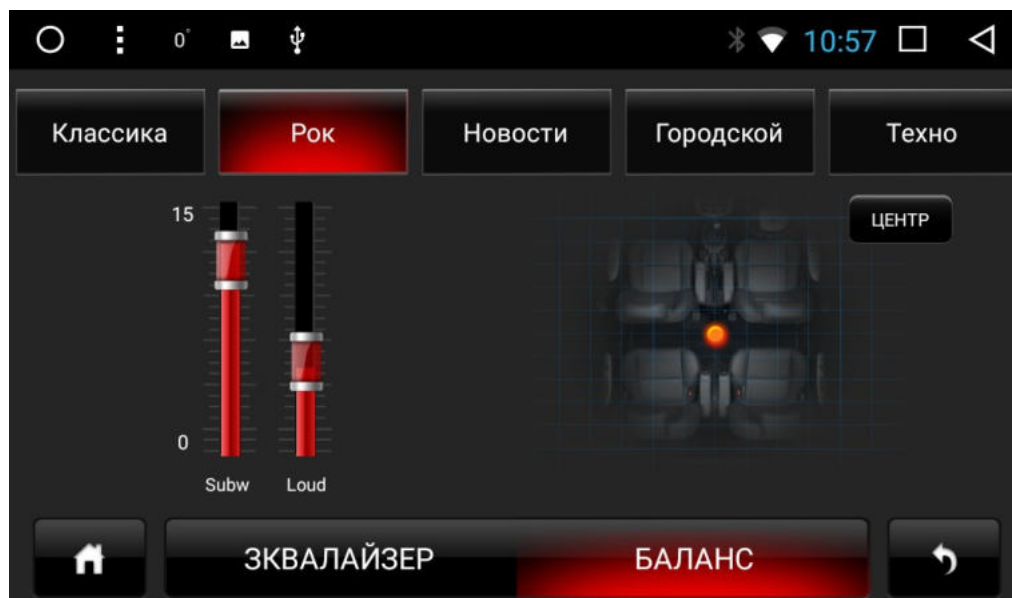

Subw - регулювання рівня сабвуферу.

Loud - тонкомпенсація.

Баланс - регулювання балансу та фейдеру.

## 7. AV-входи, AV-виходи.

Мультимедійний пристрій **PHANTOM DVA-7711 (DVA-7712)** має додаткові аудіо та відео входи та виходи для розширення свого функціоналу.

Для користувача доступні наступні входи та виходи:

1. Відео вхід для камери заднього огляду (CAMERA-IN).
2. Відео вхід для фронтальної камери (DVR VIDEO-IN).
3. Відео вхід для підключення зовнішнього джерела відео сигналу (VIDEO-IN).
4. Відео вихід (VIDEO OUT 1, VIDEO OUT 2).
5. Аудіо вхід (AUX IN R, AUX IN L).
6. Аудіо вихід для підключення підсилювача (FL, FR, RL, RR, Subwoofer),

## 8. Налаштування кнопок керма.

Кнопки керма можна запрограмувати лише в разі резистивного управління. В автомобілях з цифровим управлінням (Can Bus) кнопки керма запрограмувати не можна.

1 Touch START button, then touch CLEAR button on touchscreen. 2 Touch function which want to learn, the press steering wheel button until function color become grey. 3 Repeat step 2 until all the steering wheel button finish learning, at last touch END			
VOL+	VOL-	MUTE	MODE
HOME	MENU	BACK	NEXT
PREV	ANSWER	POWER	NAVI
RADIO	EJECT	SPEECH	DISC
RESERVE	RESERVE	RESERVE	RESERVE
START	Impedance selection		CLEAR

Натиснути сенсорну кнопку START, а потім CLEAR. Після цього вибрати необхідну функцію на дисплеї автомагнітоли. Потім натиснути відповідну кнопку на кермі. Повторити процедуру для всіх кнопок керма. По закінченню натиснути END.

1 Touch START button, then touch CLEAR button on touchscreen. 2 Touch function which want to learn, the press steering wheel button until function color become grey. 3 Repeat step 2 until all the steering wheel button finish learning, at last touch END			
VOL+	VOL-	MUTE	MODE
HOME	MENU	BACK	NEXT
PREV	ANSWER	POWER	NAVI
RADIO	EJECT	SPEECH	DISC
RESERVE	RESERVE	RESERVE	RESERVE
END	Impedance selection		CLEAR

## 9. Налаштування автомагнітоли.

Для того, щоб увійти до налаштувань магнітоли необхідно на робочому столі натискувати ікону "Налаштування"(шестерня) . Далі можна вибрати мову інтерфейсу, виставити дату та час, змінити налаштування екрану і др. Також можна зайти в додаткові налаштування, натиснув "Car settings".

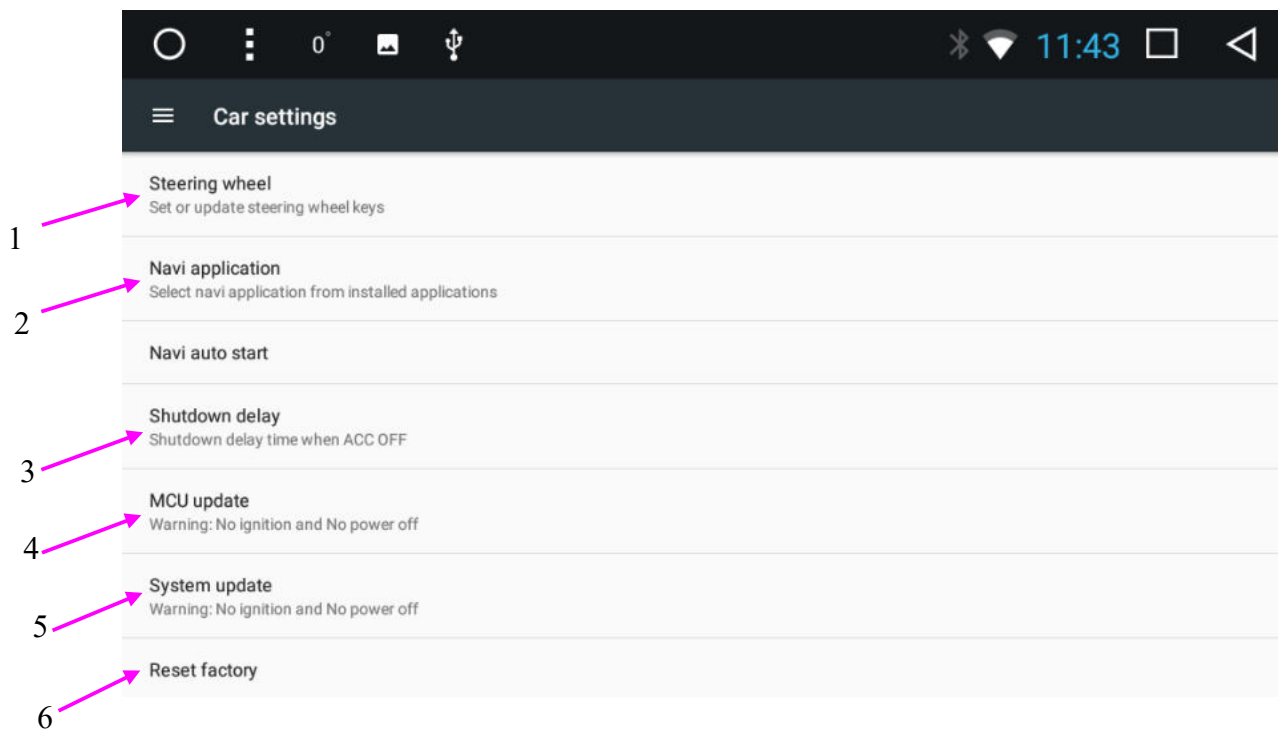

1. Налаштування кнопок керма (див. вище)
2. Вибір програми запуску навігації. У переліку додатків даного меню вибрати додаток, який запускатиметься при виконанні команди NAVI.
3. Активація таймеру по ACC(IGN). При виключенні запалення автомагнітола переходить в режим сну. Відключаються всі споживачі, але процесор працює і відбувається повне відключення пристрою після закінчення заданого часу. Якщо активувати ACC(IGN) на протязі запрограмованого часу, то пристрій включиться і перейде в повну готовність на протязі 5 секунд. При цьому, всі активні додатки продовжуватимуть працювати. Передумовки: 0/10/30/60 хвилин. Напруга акумулятору автомобіля при цьому не повинна бути нижче 12 В.
4. Запуск оновлень прошивок основної плати.
5. Запуск оновлень прошивок самої системи Android.
6. При виборі даного меню, пристрій повернеться до первинних заводських налаштувань. Всі сторонні додатки будуть видалені.

Для заміни логотипу (заставки при завантаженні) необхідно увійти в "Car settings", потім натиснути "Extra settings". Для входу в дане меню необхідно ввести пароль 123456. Потім натиснути "LOGO setting", вибрати логотип і натиснути "Set LOGO".

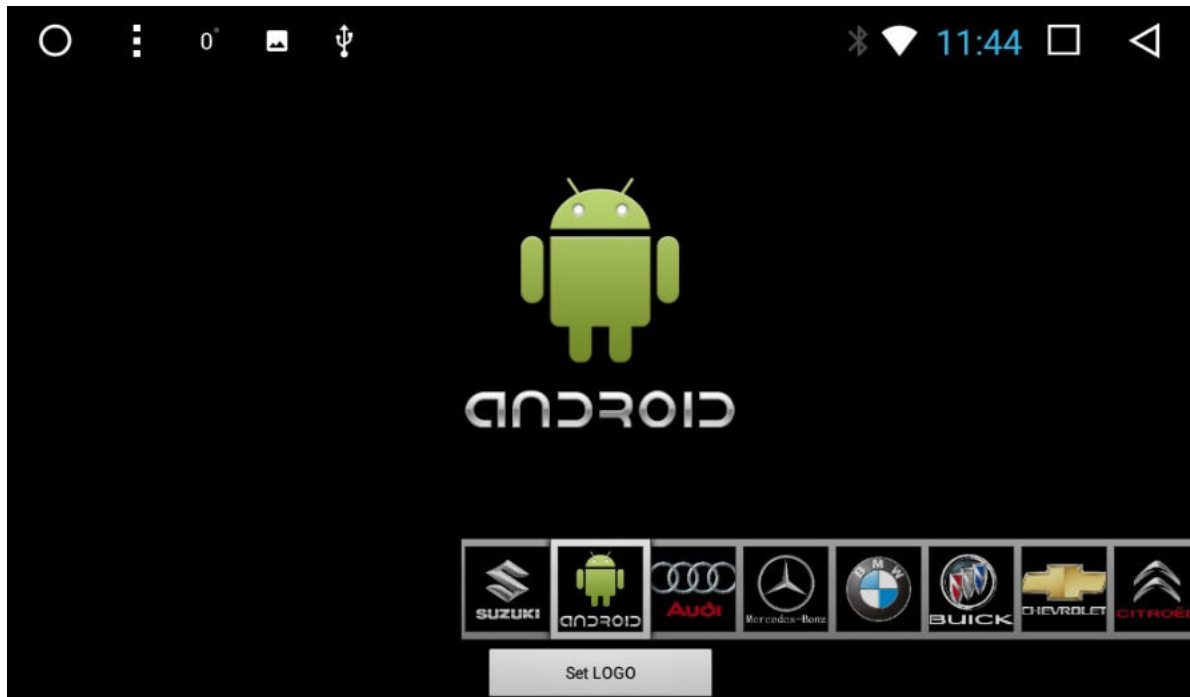

### **Встановлення додатків:**

1. Увійти до додатку Play Market, додати існуючий аккаунт Google або створити новий. Далі, слідуючи інструкціям, можна знайти і встановити будь-який додаток, сумісний з даним пристроєм.
2. Для встановлення додатків зі сторонніх веб-сайтів треба завантажити і запустити файл з розширенням APK з інтернету-ресурсу. Далі слідувати інструкціям по установці.
3. Встановлення додатків із зовнішніх накопичувачів пам'яті. Скопіювати файл для встановлення додатку (формату APK) на зовнішній накопичувач пам'яті. Підключити до пристрою. Зайти в додаток "APK installer" і встановити, слідуючи інструкціям по установці.

## 10. Комплектація та схема підключення.

### 10.1 Стандартна комплектація.

- GPS антена.
- Wi-Fi антена.
- Кабель для підключення до роз'єму автомобіля (с гніздом ISO).
- Кабель для підключення зовнішнього джерела відео сигналу (VIDEO-IN), аудіо сигналу (AUX IN R, AUX IN L) та USB.
- Кабель для підключення зовнішнього підсилювача (FL, FR, RL, RR, Sub-woofer) та зовнішнього мікрофону.
- Кабель для підключення камери заднього ходу (CAMERA-IN), фронтальної камери (DVR VIDEO-IN), двох додаткових моніторів (VIDEO-OUT 1, VIDEO-OUT 2) та USB.
- Рамка.
- Монтажні кріплення.
- Керівництво користувача.
- Гарантійний талон.
- Ліцензійний ключ Navitel для карти України.

### 10.2 Схема підключення.

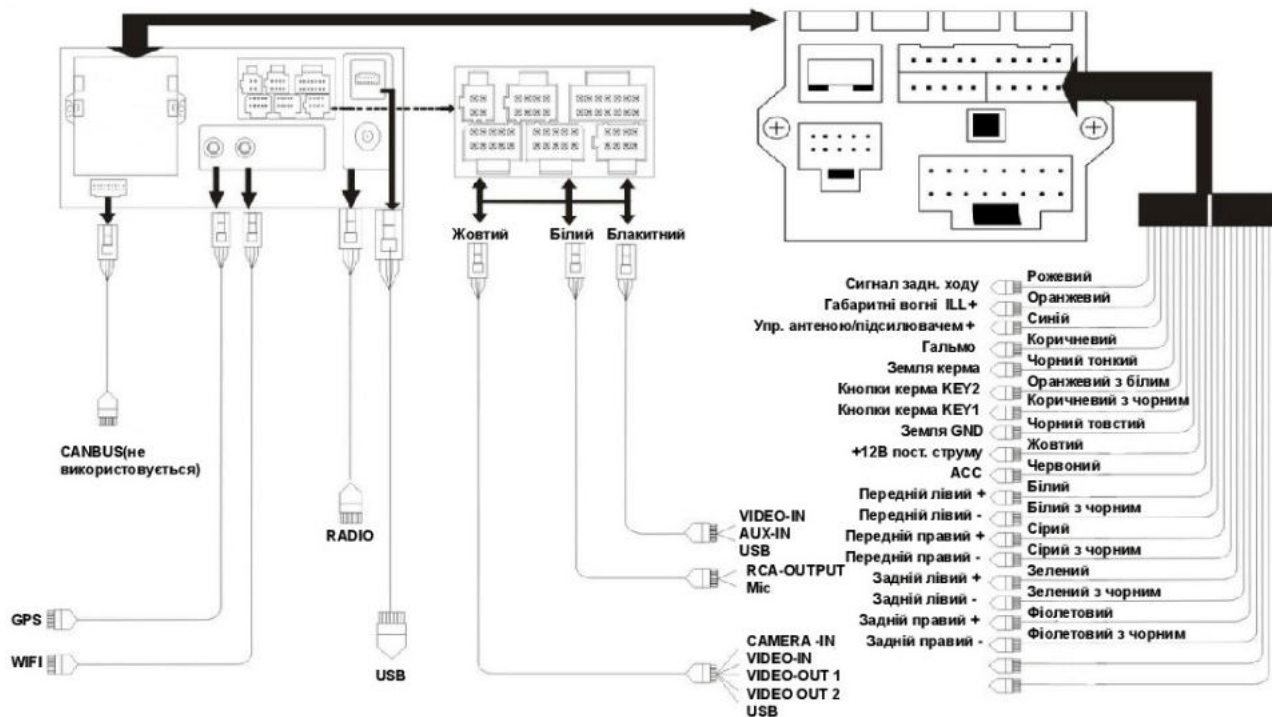

### Технічна підтримка (Україна)

Тел.+38(044)5018435

Моб.+38(067)2248105

e-mail: [technical\\_support@stopol.kiev.ua](mailto:technical_support@stopol.kiev.ua)

skype: support\_ukr\_stopol

Сайт: [www.stopol.com.ua](http://www.stopol.com.ua)